

# HAUNTED LIVING™

HAUNTED LIVING and logo design are trademarks  
or registered trademarks of LF, LLC. All rights reserved.

ITEM #5278826  
MODEL #58675

## CLOWN ON STILTS



**Questions, problems, missing parts?** Before returning to your retailer, call our customer service department at 888-251-1006, 8 a.m. - 8 p.m., EST, Monday - Sunday. You could also contact us at [partsplus@lowes.com](mailto:partsplus@lowes.com).

**PACKAGE CONTENTS**

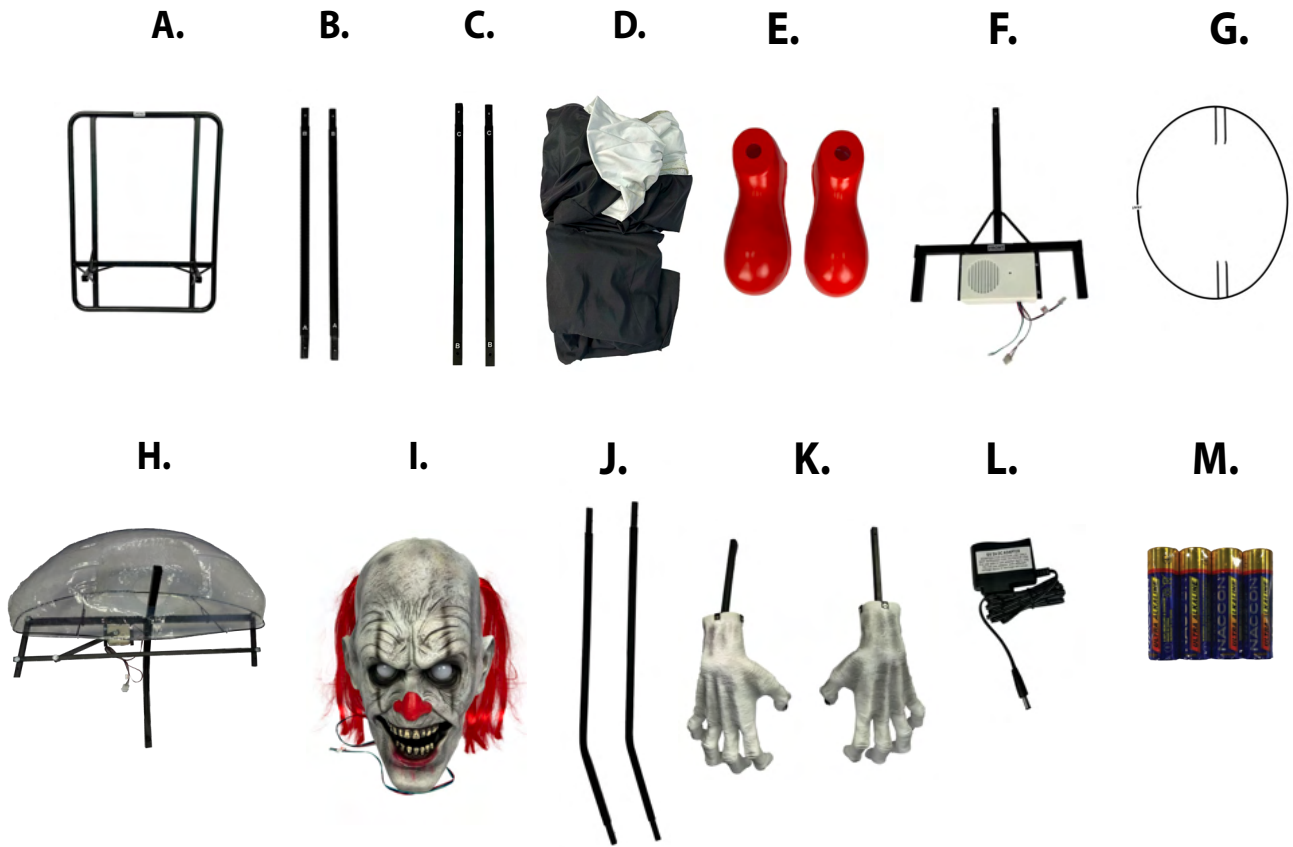

<b>PART</b>	<b>DESCRIPTION</b>	<b>QUANTITY</b>
A	Base	1
B	Lower leg poles	2
C	Upper leg poles	2
D	Shirt and pants	1
E	Shoes	2
F	Waist frame and control box	1
G	Waist ring	1
H	Shoulder assembly	1
I	Head	1
J	Upper arm poles	2
K	Hands	2
L	6V 3A adapter	1
M	AA Alkaline Batteries	4

## SAFETY INFORMATION

---

Please read and understand this entire manual before attempting to assemble, operate or install the product.

### BATTERY INSTRUCTIONS:

1. Contains (4) AA 1.5-volt alkaline batteries. Batteries are not rechargeable.
2. Battery installation and removal should be performed by an adult. Batteries are harmful if swallowed.  
Keep away from young children.
3. Remove batteries when not in use.
4. Use only batteries recommended in the instructions.
5. Do not mix new and used batteries.
6. Do not mix alkaline, carbon-zinc, nickel-cadmium, rechargeable or different types of batteries.
7. Be mindful to insert batteries with the correct polarity (+/-) as indicated.
8. Remove all exhausted batteries.
9. Rechargeable batteries are only to be charged under adult supervision.
10. Rechargeable batteries are to be removed from the item before being charged.
11. Non-rechargeable batteries are not to be recharged.
12. The supply terminals are not to be short-circuited.
13. Always dispose of exhausted batteries properly.
14. DO NOT dispose of batteries in fire, they may leak or explode.

## WARNING

- **Warning Risk of injury to persons. Read and understand instruction manual before use.**
- Warning: CHOKING HAZARD! Small parts. This item is not a toy. For decoration only.
- Do not turn item on until you have completely finished assembly.
- Stay clear of item while operating.
- Do not place item on uneven ground.
- Do not place weight on item while in operation.

## PREPARATION

---

### ADULT ASSEMBLY REQUIRED

Before beginning assembly of product, make sure all parts are present. Compare parts with package contents list and hardware contents list. If any part is missing or damaged, do not attempt to assemble the product.

No tools required for assembly.

**Estimated Assembly Time: 8 minutes**

## ASSEMBLY INSTRUCTIONS

1. Snap lock the lower leg pole into the base.  
(Match A to A)

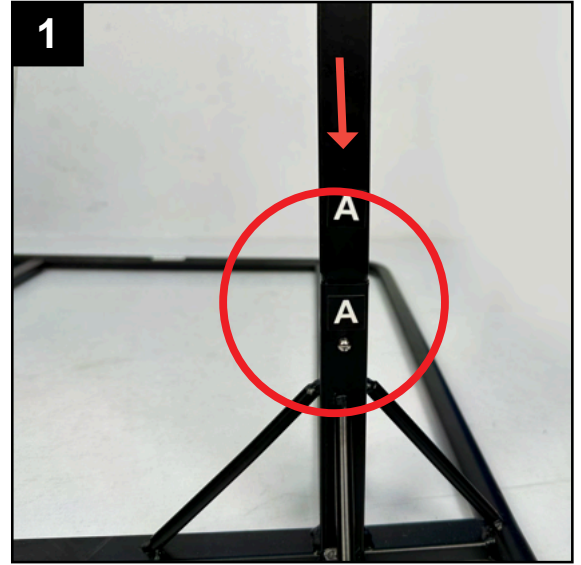
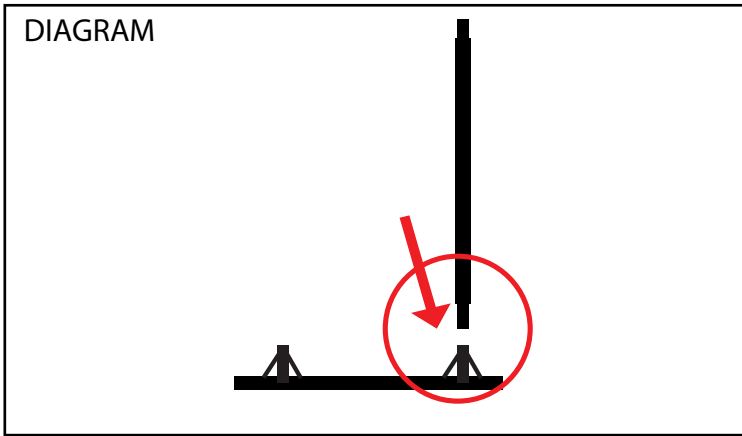

2. Snap lock the lower leg pole into the base.  
(Match A to A)

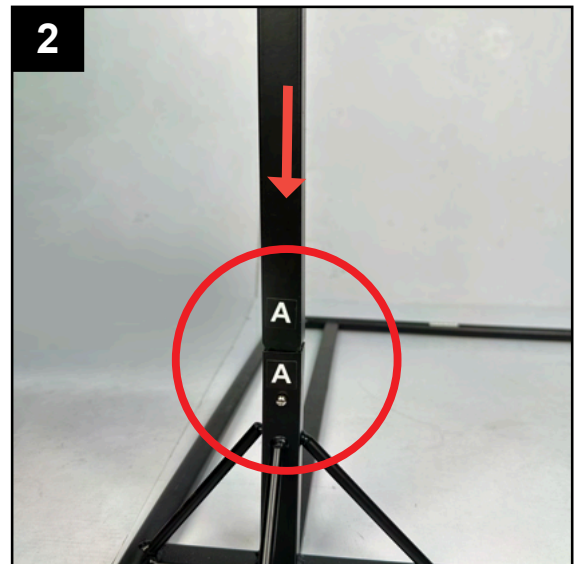
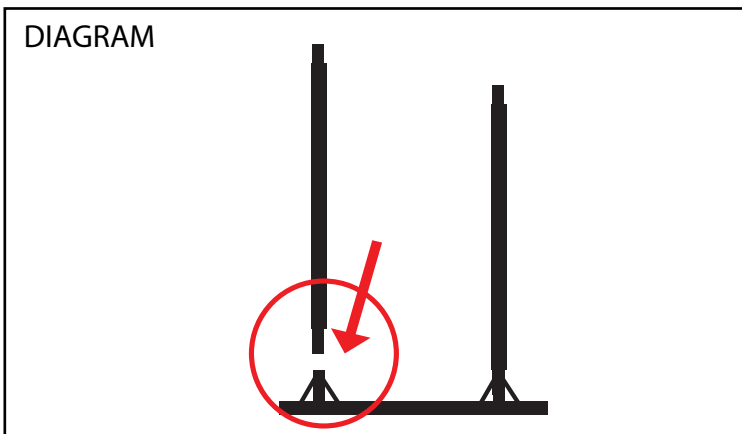

3. Snap lock the upper leg pole into the lower leg pole.  
(Match B to B)

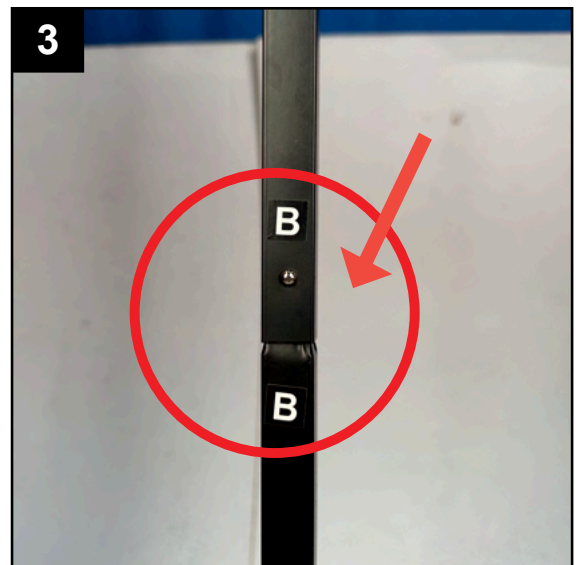
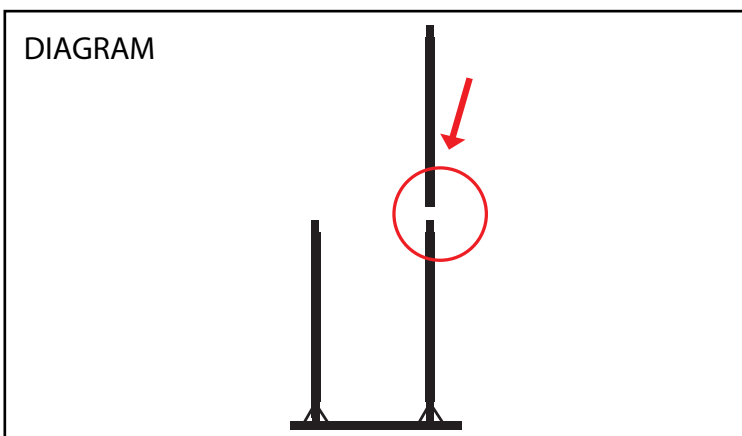

## ASSEMBLY INSTRUCTIONS

4. Snap lock the upper leg pole into the lower leg pole.  
(Match B to B)

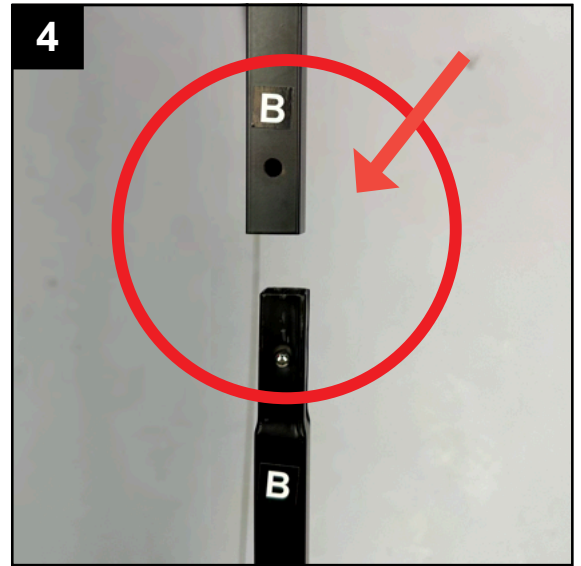
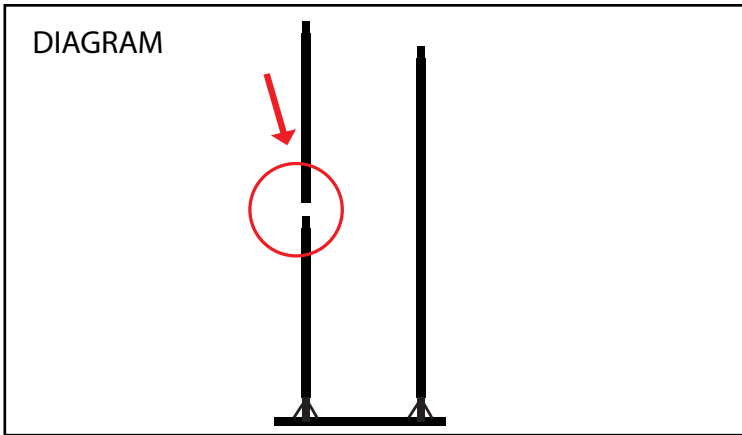

5. Slide both shoes over assembled leg poles.

The front of the shoes will face the FRONT label on the base.

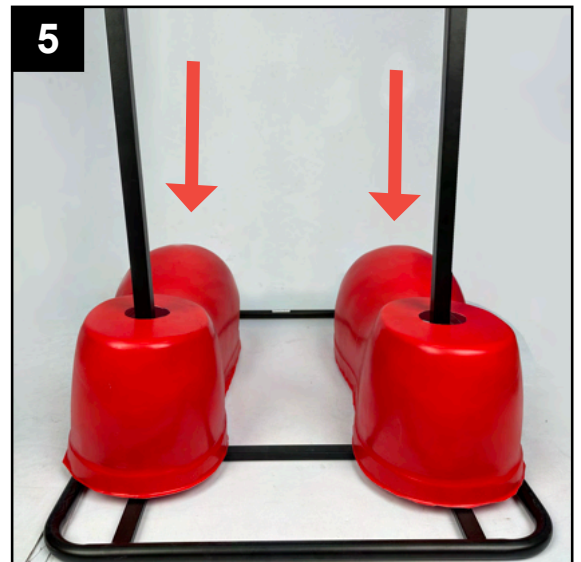
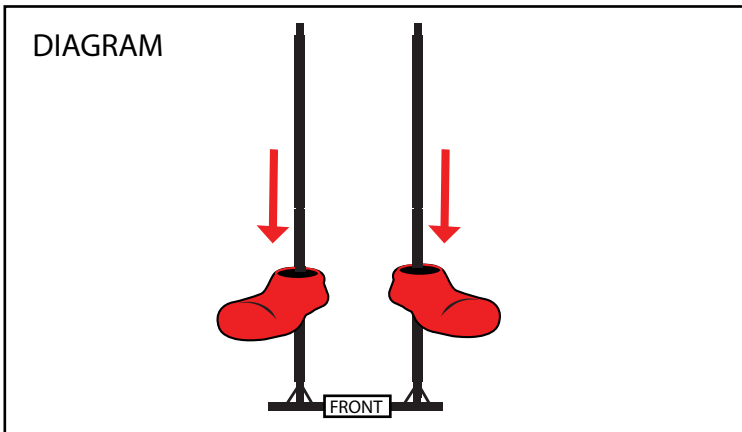

6. Slide the pants over the assembled leg poles.

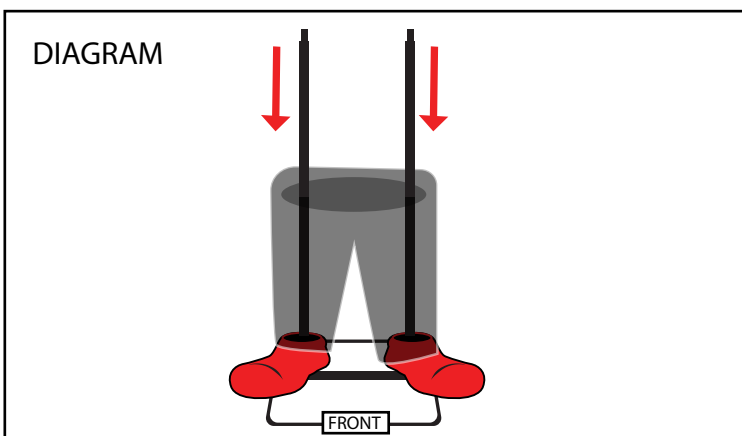

## ASSEMBLY INSTRUCTIONS

7. Snap lock the waist frame and control box to the upper leg poles. (Match C to C)

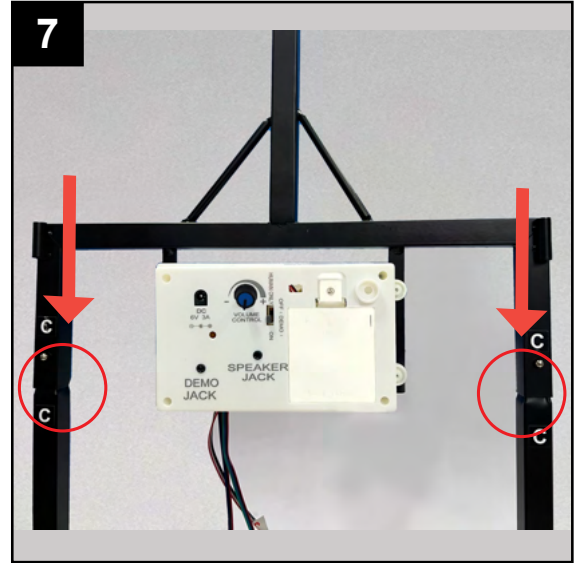

8. Insert the waist ring with label facing FRONT into the waist frame and control box.

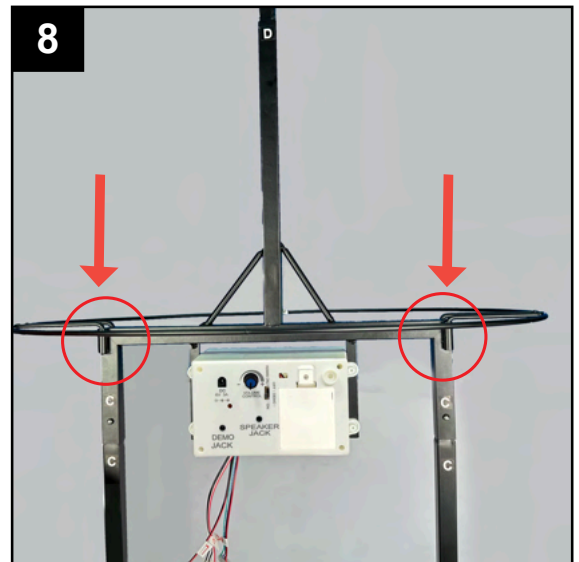

9. Place the shirt over the shoulder assembly.

The shirt back opening will be facing away from the neck opening on the shoulder assembly.

Attach the hook and loop fastener located on the back of the shirt.

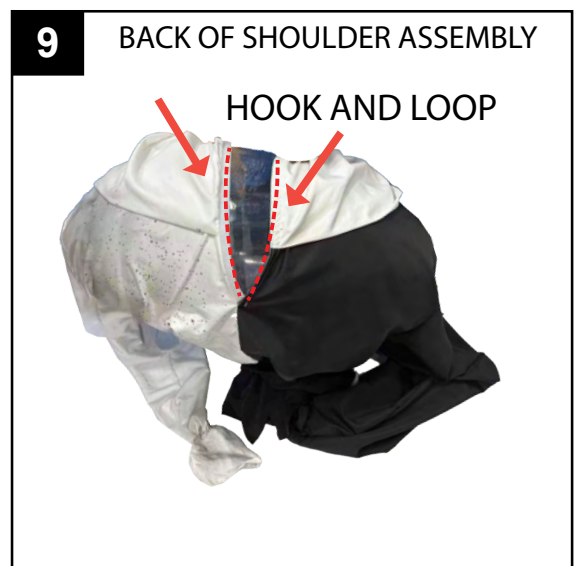

## ASSEMBLY INSTRUCTIONS

10. Snap lock the shoulder assembly onto the waist frame and control box. (Match D to D)

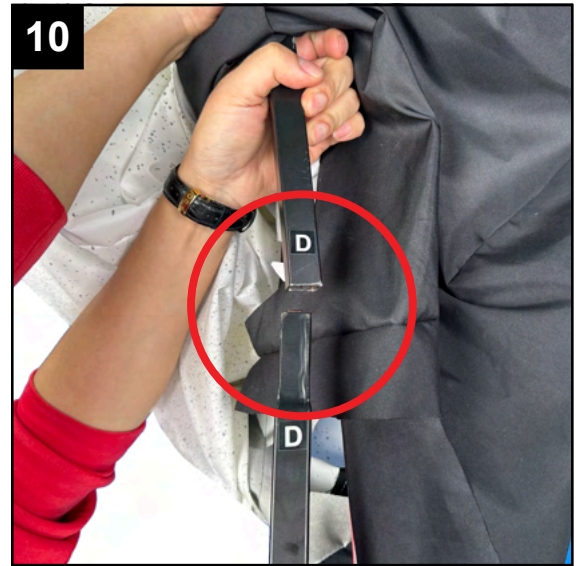
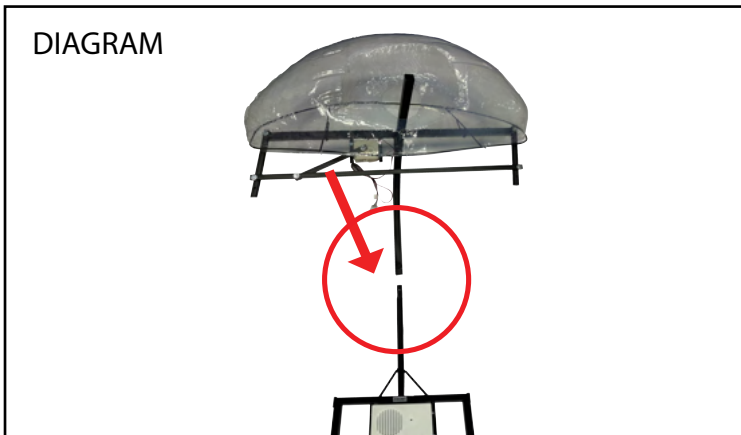

11. Insert the head wire through the opening in the neck of the shirt. Snap lock the head onto the shoulder assembly. (Match E to E)

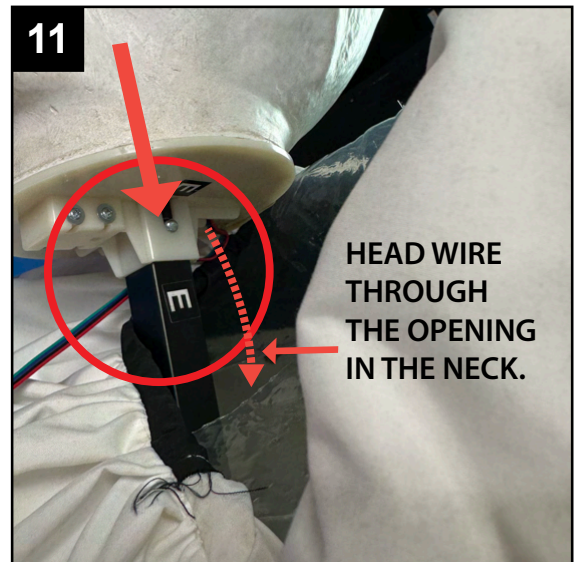
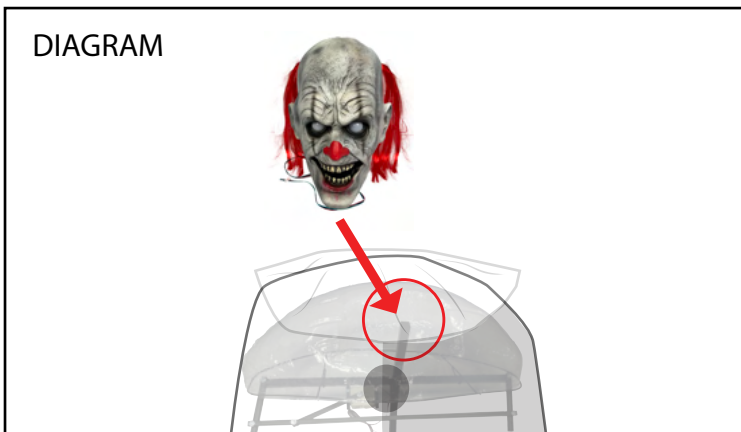

12. Push the left sleeve upward. Insert and snap lock the upper left arm pole to the shoulder assembly. (Match F to F)

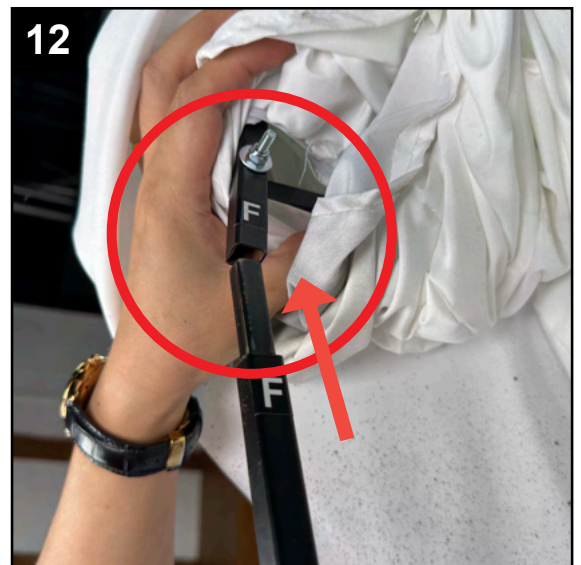
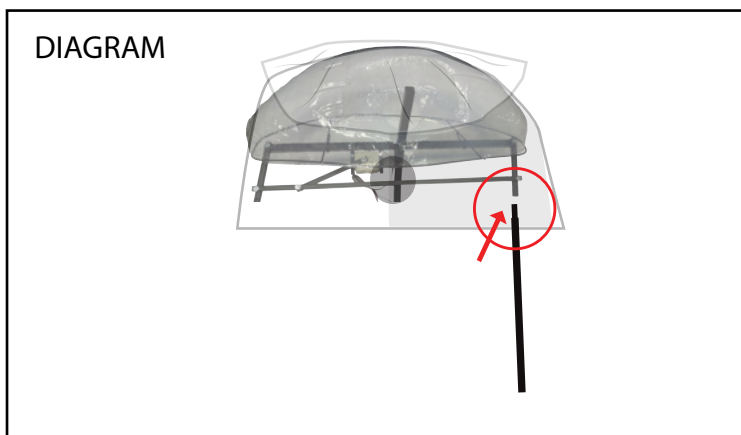

## ASSEMBLY INSTRUCTIONS

13. Snap lock the left hand to the upper left arm pole.  
(Match G to G)

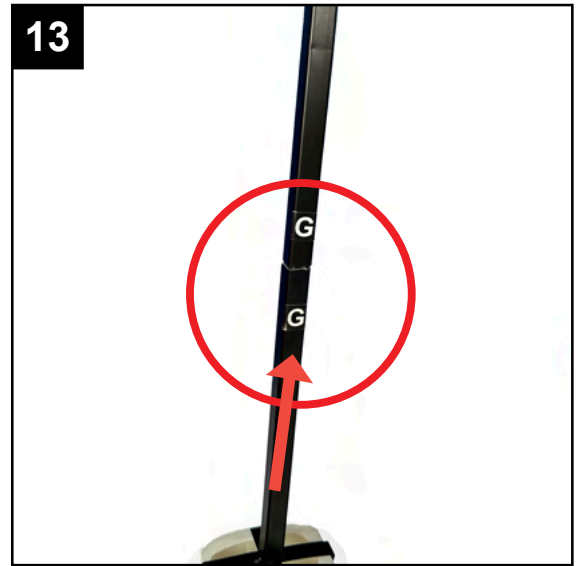
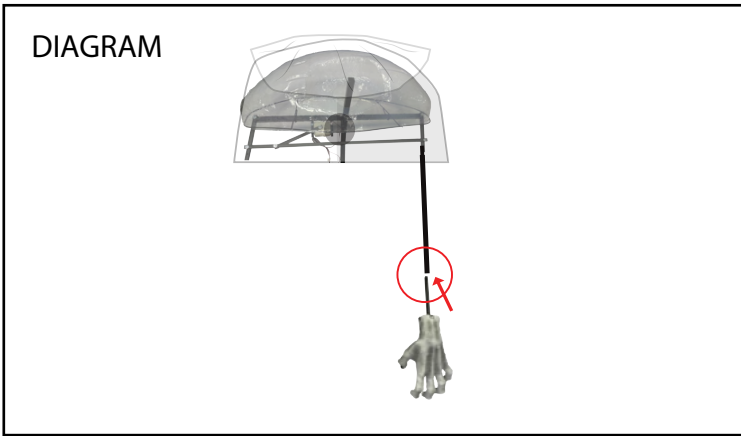

14. Push the right sleeve upward. Insert and snap lock the upper right arm pole to the shoulder assembly.  
(Match H to H)

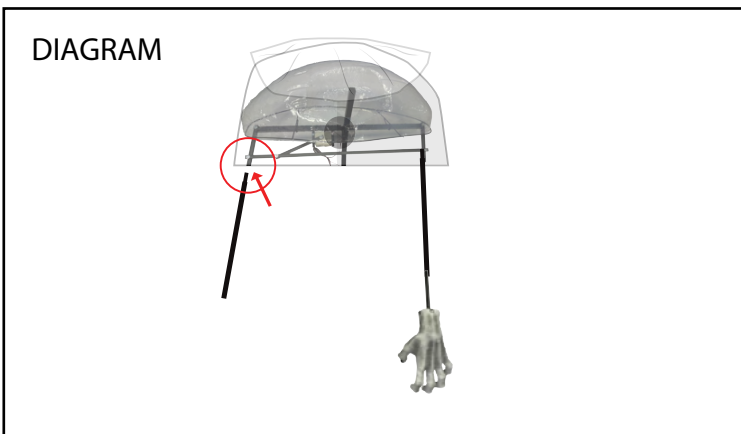

15. Snap lock the right hand to the upper right arm pole.  
(Match I to I)

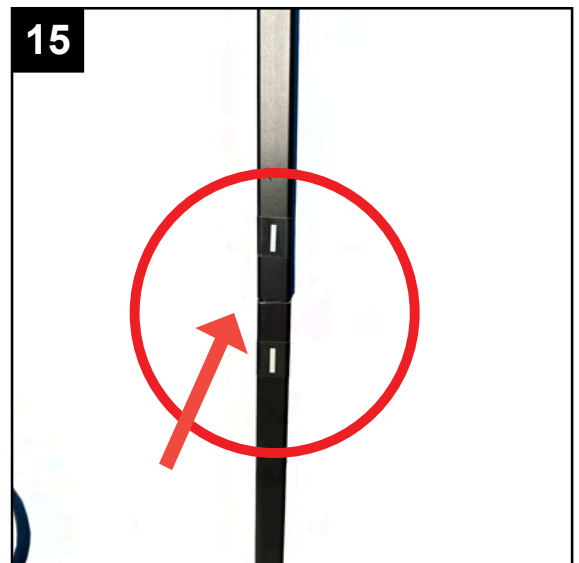
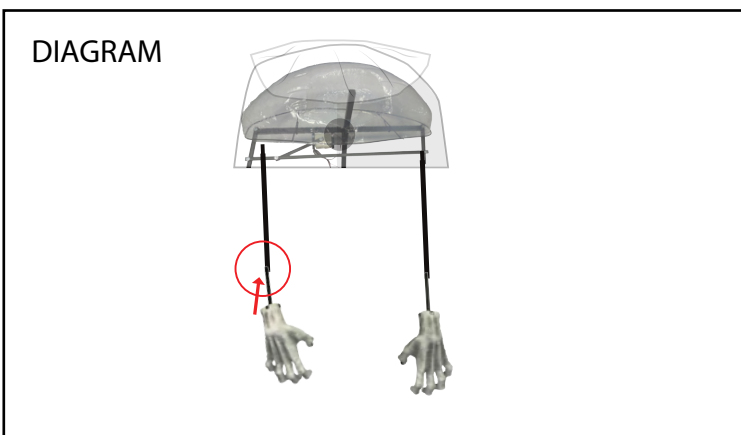



## ASSEMBLY INSTRUCTIONS

16. Connect all three wire assemblies from the shoulder assembly, head and shirt to the waist and control box.  
(Connect J to J) (Connect K to K) and (Connect L to L)

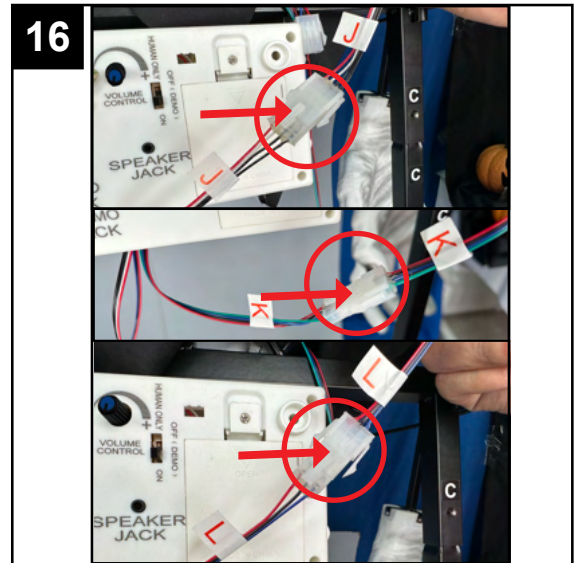

17. Pull the pants up over the waist ring and adjust the shirt over the pants.



## OPERATING INSTRUCTIONS

18. Locate the control box under the shirt. Insert 4 fresh alkaline batteries (recommended) or insert 6V 3A adapter.(Included)

Move the switch to the ON position. Make a loud sound (clap) or move in front of the item to activate. Move the switch to HUMAN ONLY to activate the item by motion only. Turn the item to OFF (DEMO) when not in use.

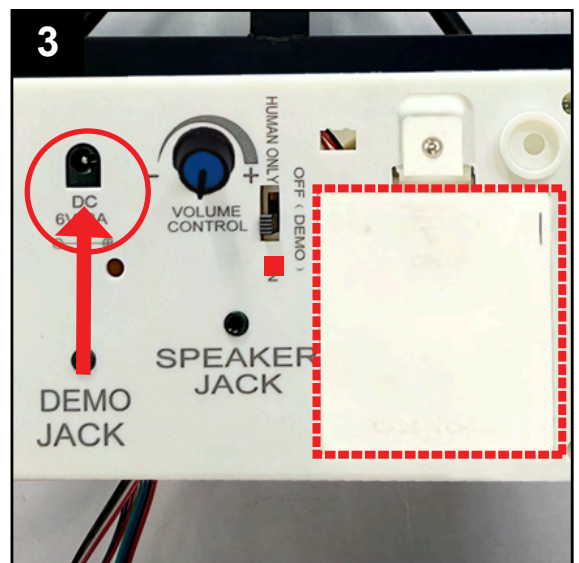

## OPTIONAL DEMO AND EXTERNAL SPEAKER SET UP

### OPTIONAL DEMO SET UP

FOOTPAD/PUSH BUTTON IS NOT INCLUDED. MUST BE PURCHASED SEPARATELY.

1. Insert the cable from optional footpad/push button into the jack labeled DEMO JACK on the CONTROL BOX.
2. Place the switch in the OFF (DEMO) position to enable DEMO activation.
3. Step on the FOOTPAD or press push button to activate the scary sequence!

\* Footpads and push buttons are sold separately and can be purchased at [www.tekkyaccessories.com](http://www.tekkyaccessories.com)

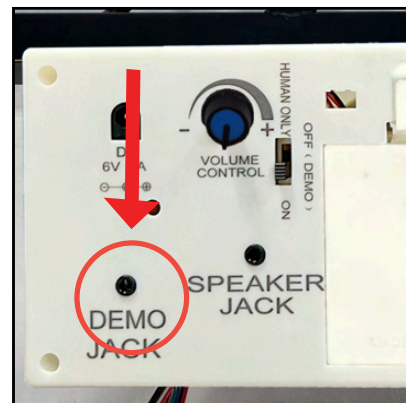

### OPTIONAL EXTERNAL SPEAKER SET UP

EXTERNAL SPEAKER IS NOT INCLUDED. MUST BE PURCHASED SEPARATELY.

1. Plug speaker cord into the jack labeled SPEAKER JACK located on the CONTROL BOX.
2. Use volume knob on external speaker to control volume levels.

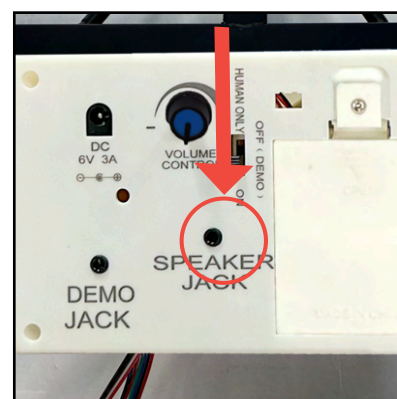

## CARE AND MAINTENANCE

- STORE IN A COOL AND DRY ENVIRONMENT.
- IN INCLEMENT WEATHER BRING ITEM INDOORS.
- SURFACE WASHABLE ONLY. DO NOT USE ANY HARSH OR ABRASIVE CLEANING AGENTS.
- REMOVE BATTERIES WHEN STORING ITEM FOR LONG PERIODS OF TIME.

## TROUBLESHOOTING

PROBLEM	POSSIBLE CAUSE	CORRECTIVE ACTION
Item will not activate.	<ul style="list-style-type: none"> <li>• 6V 3A adapter is not plugged in.</li> <li>• Switch on control box is not in the ON position.</li> <li>• Batteries are not inserted correctly.</li> </ul>	<ul style="list-style-type: none"> <li>• Check 6V 3A adapter is plugged in and securely inserted into the control box.</li> <li>• Move switch to ON position.</li> <li>• Install batteries with positive and negative terminals in the correct positions.</li> </ul>
You only hear item sound but no item activation.	<ul style="list-style-type: none"> <li>• Wires from head, clothing and shoulder assembly are not firmly connected.</li> </ul>	<ul style="list-style-type: none"> <li>• Check that wires labeled J, K and L are securely connected.</li> </ul>
Item has no sound while operating.	<ul style="list-style-type: none"> <li>• Volume knob is turned all the way down.</li> </ul>	<ul style="list-style-type: none"> <li>• Adjust volume knob to desired volume.</li> </ul>

### FCC STATEMENT

**FCC RULES:** This device complies with Part 15 of the FCC Rules. Operation is subject to the following two conditions: (1) this device may not cause harmful interference, and (2) this device must accept any interference received, including interference that may cause undesired operation.

**CAUTION:** Changes or modifications not expressly approved by the party responsible for compliance could void the user's authority to operate the equipment.

**NOTE:** This equipment has been tested and found to comply with the limits for a Class B digital device, pursuant to Part 15 of the FCC Rules. These limits are designed to provide reasonable protection against harmful interference in a residential installation. This equipment generates, uses, and can radiate radio frequency energy and, if not installed and used in accordance with the instructions, may cause harmful interference to radio communications. However, there is no guarantee that interference will not occur in a particular installation. If this equipment does cause harmful interference to radio or television reception, which can be determined by turning the equipment off and on, the user is encouraged to try to correct the interference by one or more of the following measures:

- Reorient or relocate the receiving antenna.
- Increase the distance between the equipment and receiver.
- Connect the equipment into an outlet on a circuit different from that to which the receiver is connected.
- Consult the dealer or an experienced radio/TV technician for help.

# HAUNTED LIVING™

ARTÍCULO #5278826  
MODELO #58675

## PAYASO SOBRE ZANCOS

HAUNTED LIVING y el diseño del logotipo son marcas comerciales o marcas registradas de LF, LLC. Todos los derechos reservados.



¿Preguntas, problemas, piezas faltantes? Antes de volver a la tienda, llame a nuestro Departamento de Servicio al Cliente al 888-251-1006, de lunes a domingo, de 8 a.m. a 8 p.m., hora estándar del Este. También puede ponerse en contacto con nosotros a través de [partsplus@lowes.com](mailto:partsplus@lowes.com).

**CONTENIDO DEL PAQUETE**

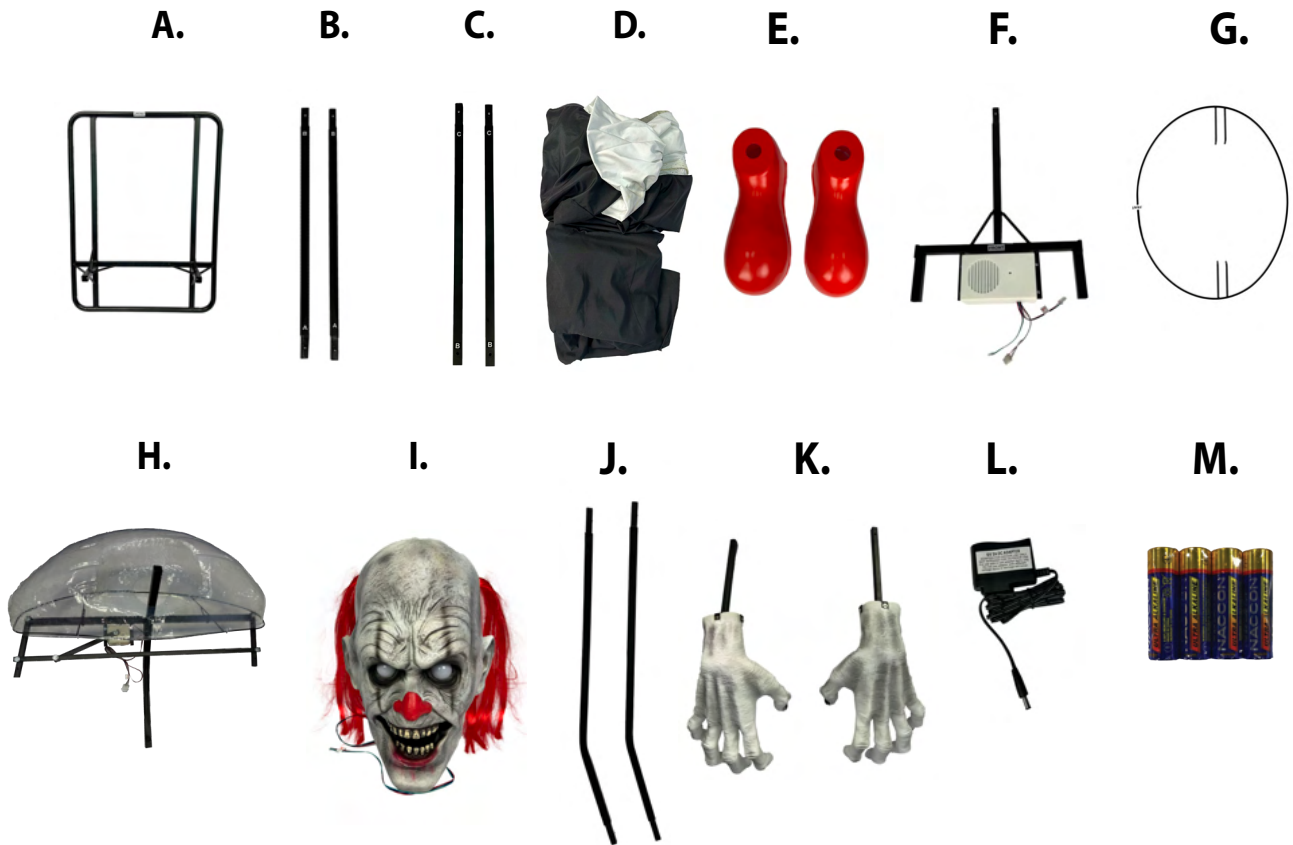

PIEZA	DESCRIPCIÓN	CANTIDAD
A	Base	1
B	Varillas inferiores de las piernas	2
C	Varillas superiores de las piernas	2
D	Camisa y pantalones	1
E	Zapatos	2
F	Estructura de la cintura y la caja de control	1
G	Anillo de la cadera	1
H	Ensamble de los hombros	1
I	Cabeza	1
J	Varillas superiores de los brazos	2
K	Manos	2
L	Adaptador de 6 V y 3 A	1
M	Baterías alcalinas AA	4

## INFORMACIÓN DE SEGURIDAD

---

Lea y comprenda completamente este manual antes de intentar ensamblar, usar o instalar el producto.

### INSTRUCCIONES DE LA BATERÍA:

1. Contiene (4) baterías alcalinas AA de 1.5 voltios. Las baterías no son recargables.
2. La instalación y el retiro de la batería deben estar a cargo de un adulto. Las baterías pueden ser dañinas si se ingieren. Mantenga el artículo alejado de los niños pequeños.
3. Retire las baterías cuando no estén en uso.
4. Utilice únicamente las baterías recomendadas en las instrucciones.
5. No mezcle baterías nuevas y usadas.
6. No mezcle las baterías alcalinas, de cinc-carbono, de níquel cadmio, recargables o diferentes tipos de baterías.
7. Tenga cuidado de insertar las baterías con la polaridad correcta (+/-) como se indica.
8. Retire todas las baterías agotadas.
9. Las baterías recargables se deben recargar solo bajo la supervisión de un adulto.
10. Las baterías recargables deben retirarse del artículo antes de cargarlas.
11. No deben recargarse las baterías que no estén creadas para tal fin.
12. Los terminales de alimentación no deben hacer cortocircuito.
13. Siempre deseche de forma adecuada las baterías agotadas.
14. NO incinere las baterías, ya que podrían filtrarse o explotar."

## ADVERTENCIA

- Advertencia. Riesgo potencial de lesiones a las personas. Lea y comprenda el manual de instrucciones antes de usar el producto.
- Advertencia: RIESGO DE ASFIXIA. Piezas pequeñas. Este artículo no es un juguete. Solo para decoración.
- No encienda el artículo hasta que haya completado el ensamblaje.
- Manténgase alejado del artículo mientras está en funcionamiento.
- No coloque el artículo sobre el suelo desparejo.
- No coloque peso sobre el artículo mientras está en funcionamiento.

## PREPARACIÓN

---

### SE REQUIERE UN ADULTO PARA EL ENSAMBLAJE

Antes de comenzar a ensamblar el producto, asegúrese de tener todas las piezas. Compare las piezas con la lista del contenido del paquete y la lista de aditamentos. No intente ensamblar el producto si falta alguna pieza o si alguna está dañada.

No se necesitan herramientas para el ensamblaje.

**Tiempo estimado de ensamblaje: 8 minutos**

## INSTRUCCIONES DE ENSAMBLAJE

1. Encaje a presión la varilla inferior de la pierna en la base. (Empareje A con A)

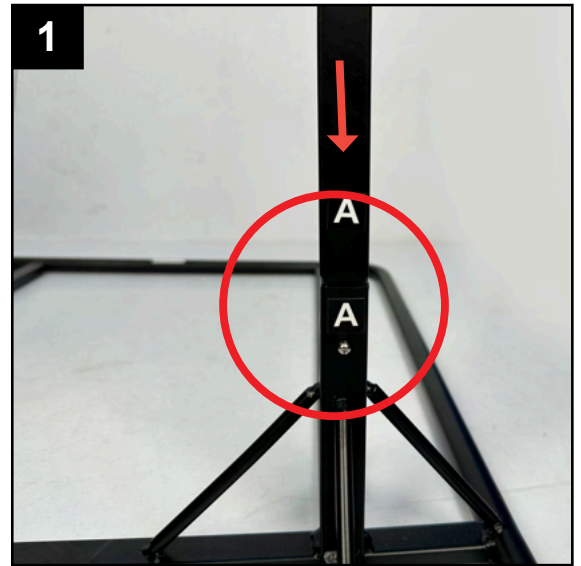
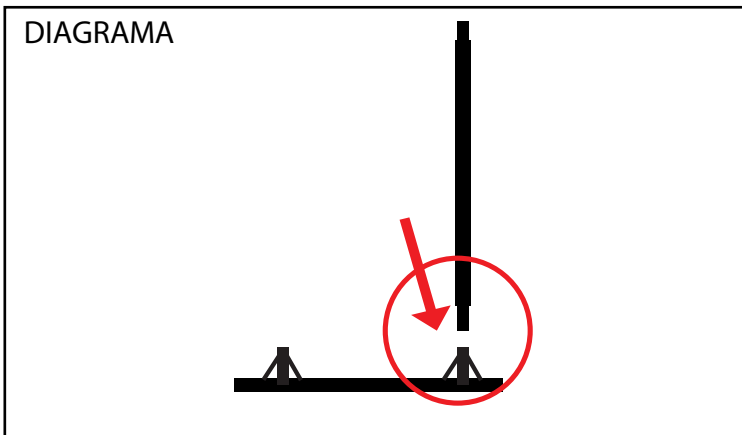

2. Encaje a presión la varilla inferior de la pierna en la base. (Empareje A con A)

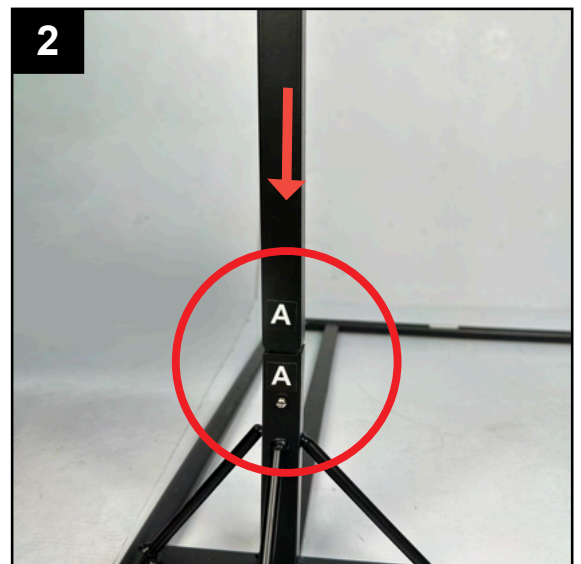
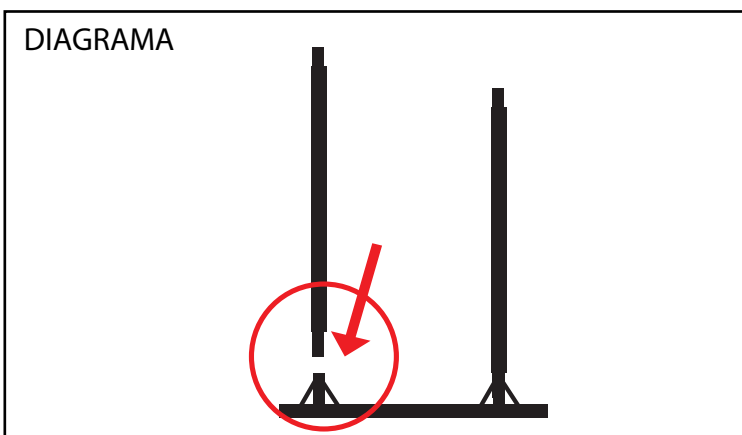

3. Encaje a presión la varilla superior de la pierna en la varilla inferior de la pierna. (Empareje B con B)

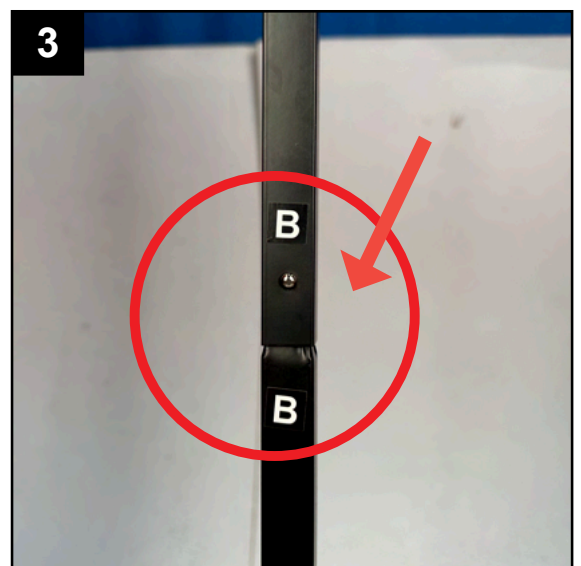
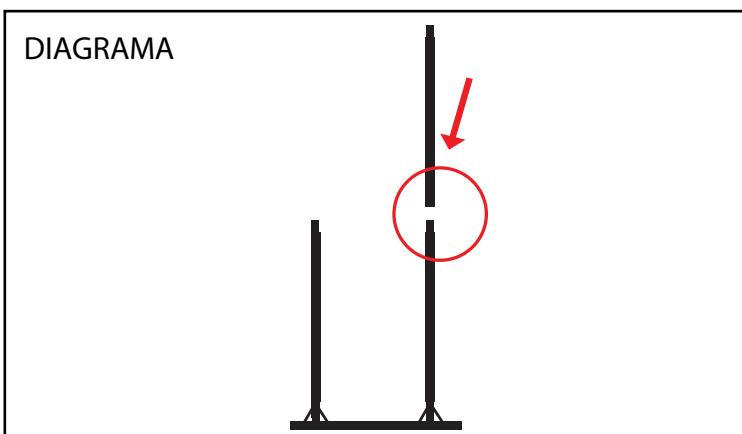

## INSTRUCCIONES DE ENSAMBLAJE

4. Encaje a presión la varilla superior de la pierna en la varilla inferior de la pierna.  
(Empareje B con B)"

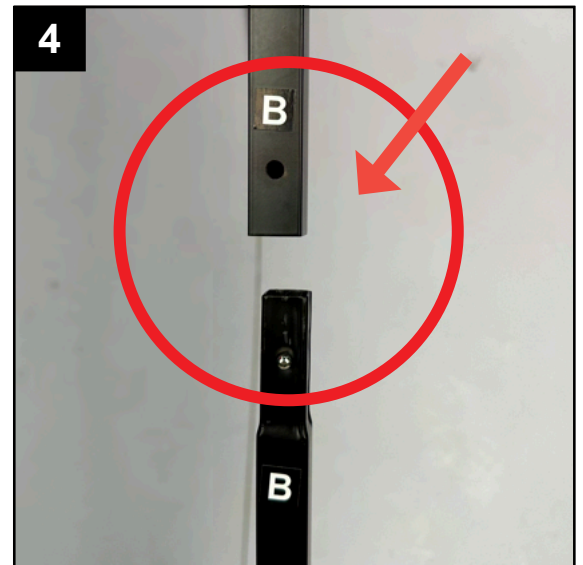
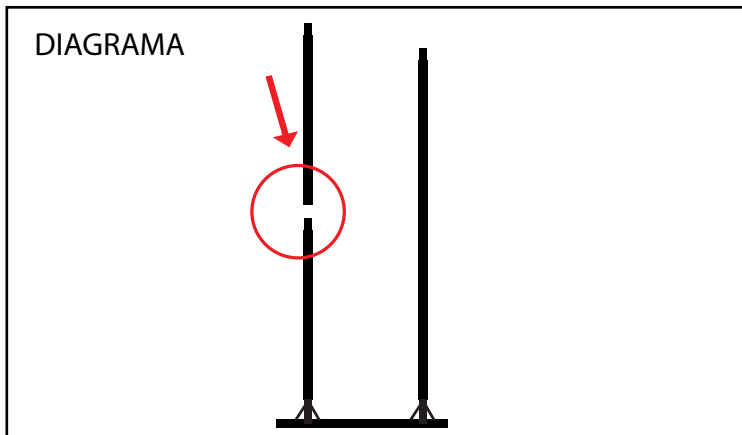

5. Deslice ambos zapatos sobre las varillas de las piernas ensambladas.  
La parte delantera de los zapatos estará orientada hacia la etiqueta FRONT (frente) en la base.

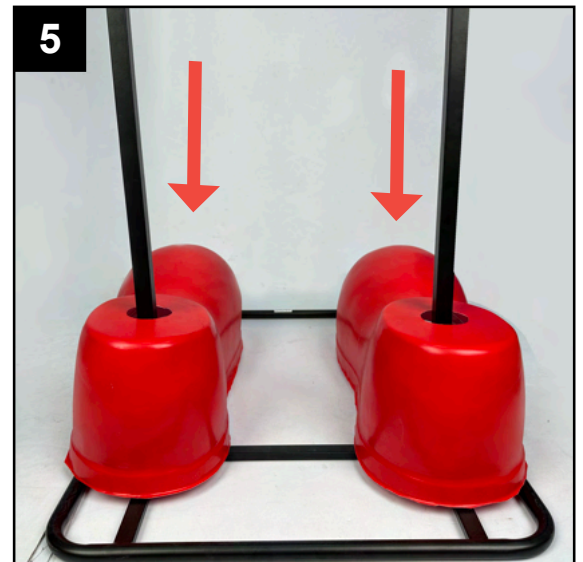
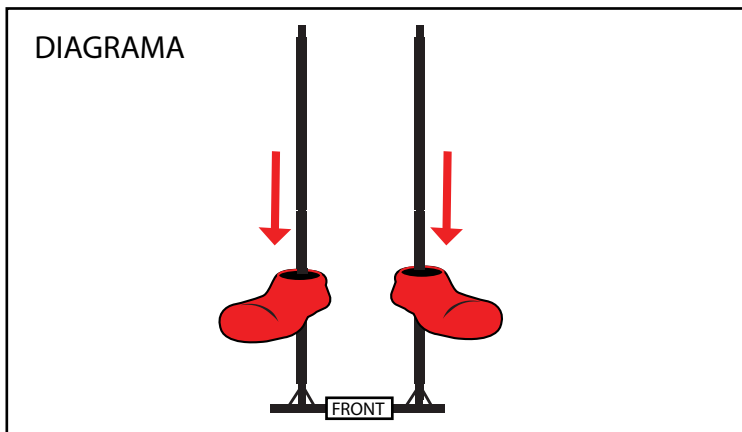

6. Deslice los pantalones sobre las varillas de las piernas ensambladas.

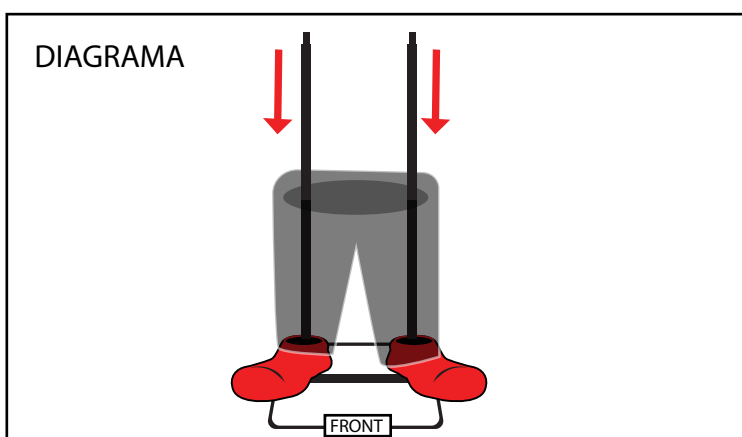



## INSTRUCCIONES DE ENSAMBLAJE

7. Encaje a presión la estructura de la cintura y la caja de control en las varillas superiores de las piernas. (Empareje C con C)

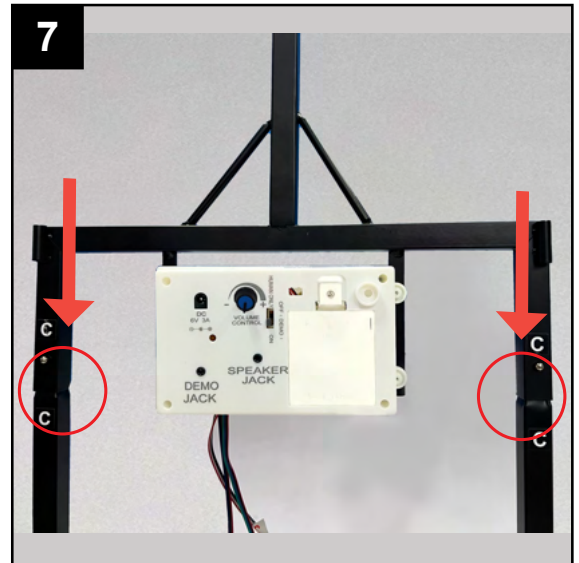

8. Inserte el anillo de la cintura con la etiqueta hacia el FRENTE en la estructura de la cintura y la caja de control.

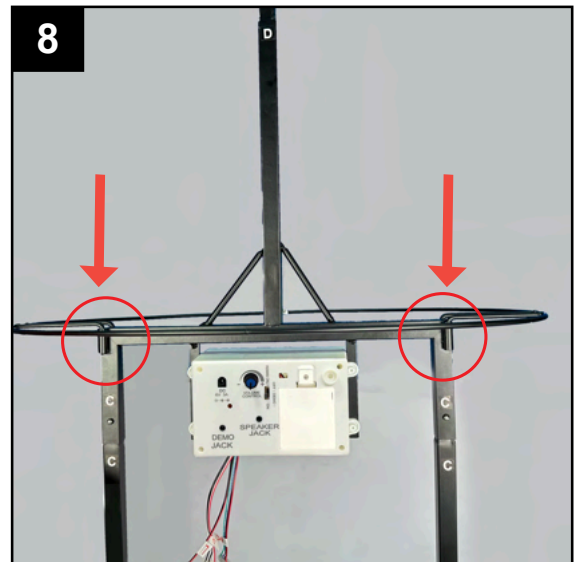

9. Coloque la camisa sobre el ensamble de los hombros.

La abertura de la espalda de la camisa mirará hacia el lado opuesto de la abertura para el cuello en el ensamble de los hombros.

Fije el sujetador tipo velcro ubicado en la parte posterior de la camisa.



## INSTRUCCIONES DE ENSAMBLAJE

10. Encaje a presión el ensamble de los hombros en la estructura de la cintura y la caja de control.  
(Empareje D con D)

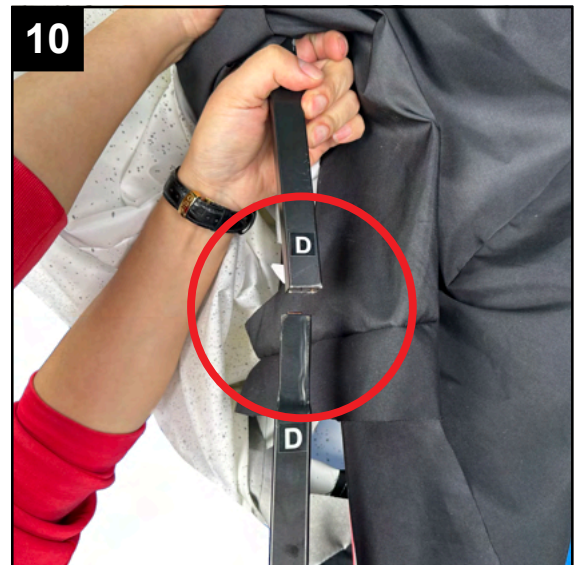
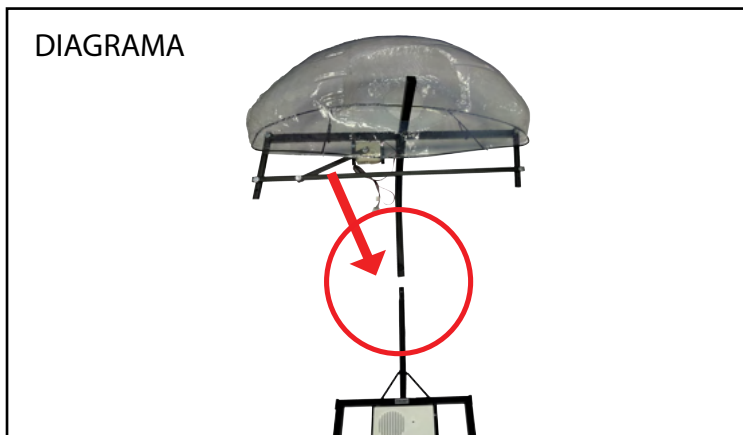

11. Inserte el cable de la cabeza a través de la abertura en el cuello de la camisa. Encaje a presión la cabeza sobre el ensamble de los hombros.  
(Empareje E con E)

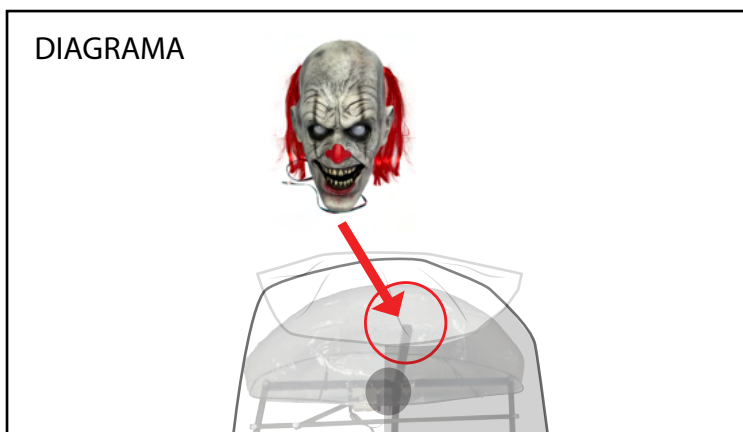

12. Empuje la manga izquierda hacia arriba. Inserte y encaje a presión la varilla superior del brazo izquierdo en el ensamble de los hombros.  
(Empareje F con F)

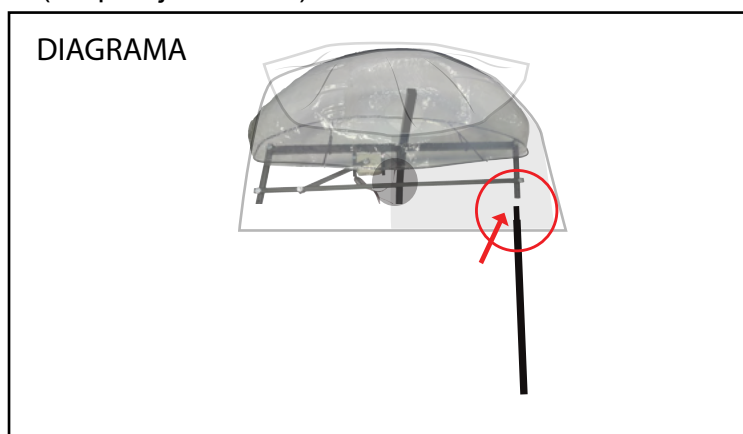

## INSTRUCCIONES DE ENSAMBLAJE

13. Encaje a presión la mano izquierda en la varilla superior del brazo izquierdo.  
(Empareje G con G)

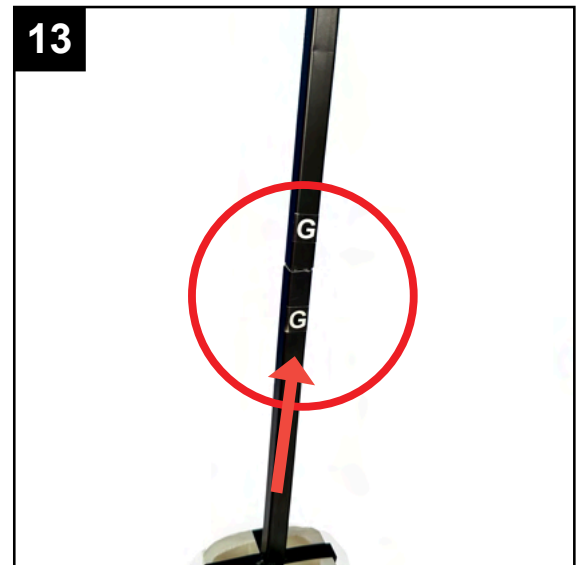
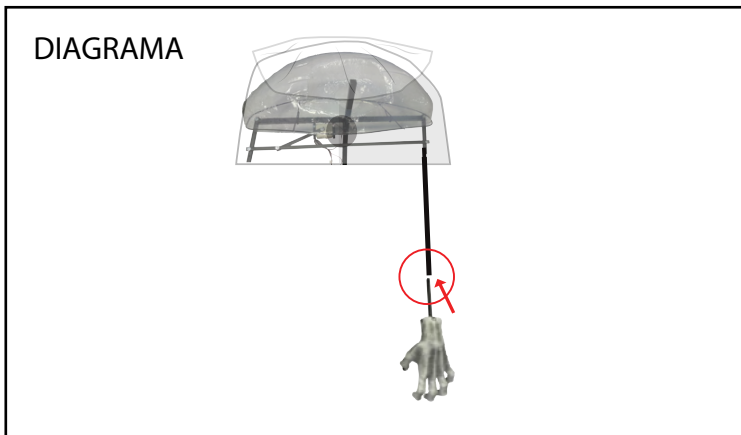

14. Empuje la manga derecha hacia arriba. Inserte y encaje a presión la varilla superior del brazo derecho en el ensamble de los hombros.  
(Empareje H con H)

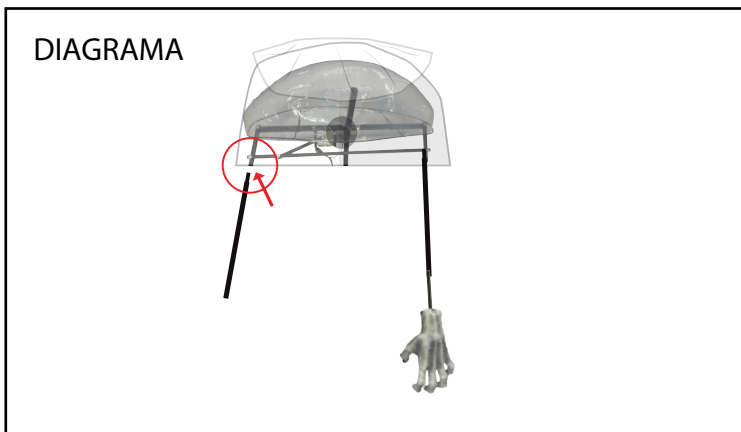

15. Encaje a presión la mano derecha en la varilla superior del brazo derecho.

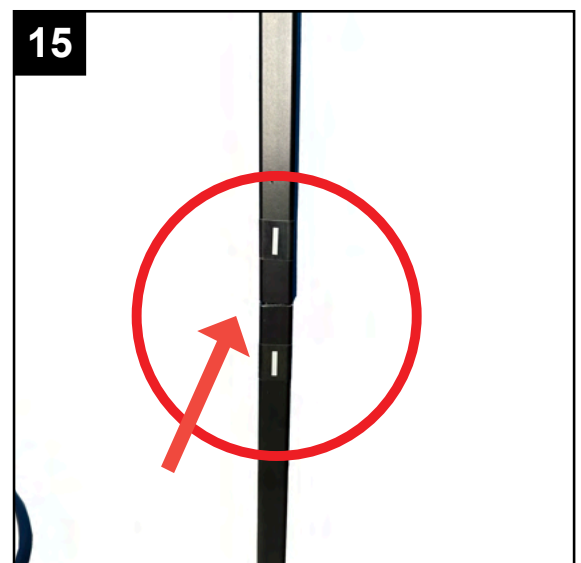
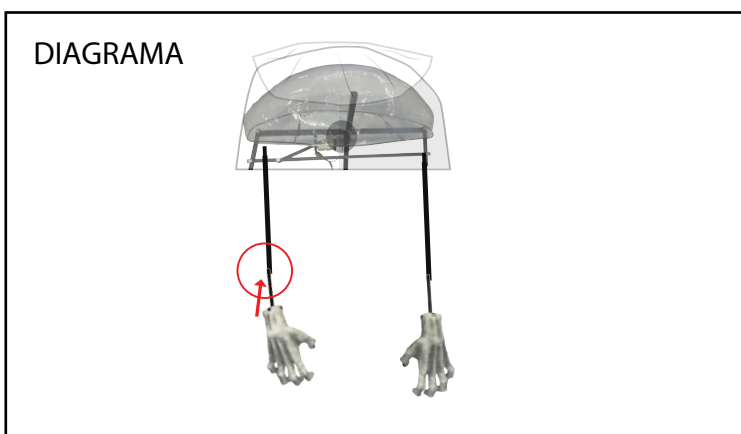

## INSTRUCCIONES DE ENSAMBLAJE

16. Conecte los tres ensambles de cables desde el ensamble de los hombros, la cabeza y la camisa hacia la cintura y caja de control.

(Conecte J con J) (Conecte K con K) y  
(Conecte L con L)

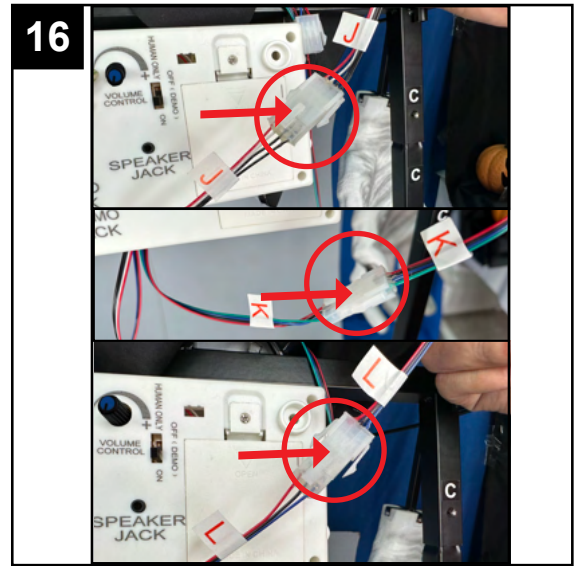

17. Jale de los pantalones hacia arriba sobre el anillo de la cintura y ajuste la camisa sobre los pantalones.



## INSTRUCCIONES DE FUNCIONAMIENTOS

18. Localice la caja de control debajo de la camisa. Inserte 4 baterías alcalinas nuevas (recomendado) o inserte el adaptador de 6 V y 3 A (incluido)

Gire el interruptor hasta la posición ""ON"" (Encendido). Haga un sonido fuerte (aplausos) o muévase frente al artículo para activarlo.

Mueva el interruptor a HUMAN ONLY (solo humano) para activar el artículo solo por movimiento. Coloque el artículo en OFF (DEMO) (apagado, demostración) cuando no esté en uso.

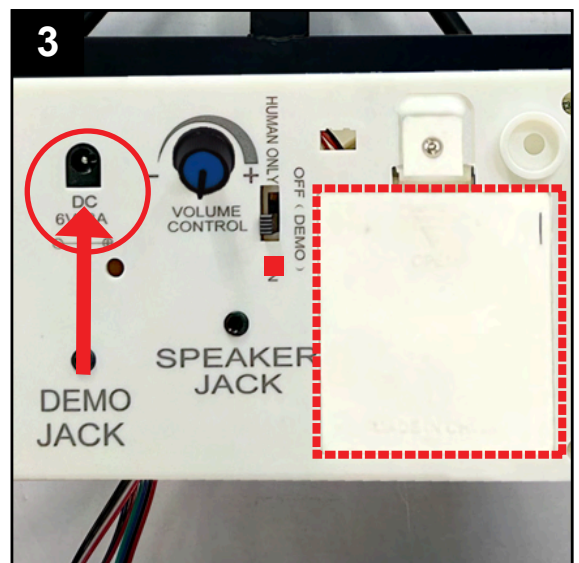

## DEMOSTRACIÓN OPCIONAL Y CONFIGURACIÓN DE ALTAVOCES EXTERNOS

### CONFIGURACIÓN DE LA DEMOSTRACIÓN OPCIONAL

LA ALMOHADILLA DE BOTÓN PULSADOR NO ESTÁ INCLUIDA.  
SE DEBE COMPRAR POR SEPARADO.

1. Inserte el cable de la almohadilla de botón pulsador opcional en el conector etiquetado DEMO JACK (conector de demostración) en la CAJA DE CONTROL.
2. Coloque el interruptor en la posición OFF (DEMO) para permitir la activación de la demostración.
3. ¡Pise la ALMOHADILLA o presione el botón para activar la secuencia aterradora!

\* Las almohadillas y los botones pulsadores se venden por separado y se pueden comprar en [www.tekkyaccessories.com](http://www.tekkyaccessories.com)

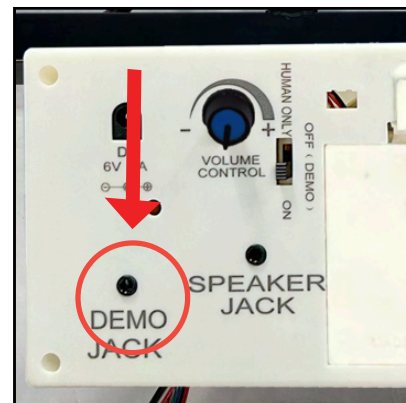

### CONFIGURACIÓN DE LOS ALTAVOCES EXTERNOS OPCIONALES

EL ALTAVOZ EXTERNO NO ESTÁ INCLUIDO. SE DEBE COMPRAR POR SEPARADO.

1. Enchufe el cable del altavoz en el conector etiquetado como SPEAKER JACK (conector del altavoz) ubicado en la CAJA DE CONTROL.
2. Use la perilla de volumen en el altavoz externo para controlar los niveles de volumen.

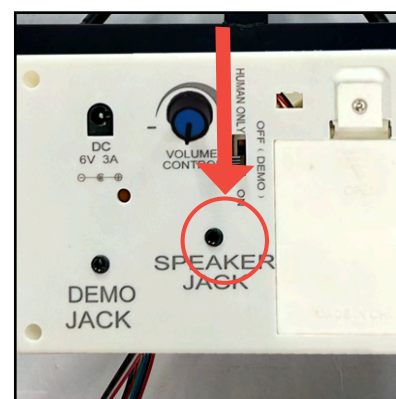

## CUIDADO Y MANTENIMIENTO

- ALMACENE EN UN AMBIENTE FRESCO Y SECO.
- CUANDO HAYA MAL CLIMA, LLEVE EL ARTÍCULO AL INTERIOR.
- SOLO SE PUEDE LAVAR EN LA SUPERFICIE. NO USE LIMPIADORES FUERTES O ABRASIVOS.
- quite las baterías al almacenar el artículo durante largos períodos de tiempo.

## SOLUCIÓN DE PROBLEMAS

PROBLEMA	CAUSA POSIBLE	ACCIÓN CORRECTIVA
El artículo no se activa.	<ul style="list-style-type: none"> <li>• El adaptador de 6 V y 3 A no está enchufado.</li> <li>• El interruptor de la caja de control no está en la posición ON (encendido).</li> <li>• Las baterías no se colocaron correctamente.</li> </ul>	<ul style="list-style-type: none"> <li>• Verifique que el adaptador de 6 V y 3 A esté enchufado y bien colocado en la caja de control.</li> <li>• Gire el interruptor hasta la posición "ON" (Encendido).</li> <li>• Instale las baterías con los terminales positivo y negativo en las posiciones correctas.</li> </ul>
Solo se escucha el sonido del artículo, pero no se activa.	<ul style="list-style-type: none"> <li>• Los cables de la cabeza, la ropa y el ensamblaje de los hombros no están conectados firmemente.</li> </ul>	<ul style="list-style-type: none"> <li>• Verifique que los cables etiquetados J, K y L estén bien conectados.</li> </ul>
El artículo no tiene sonido mientras está en funcionamiento.	<ul style="list-style-type: none"> <li>• La perilla de volumen está girada al mínimo.</li> </ul>	<ul style="list-style-type: none"> <li>• Ajuste la perilla de volumen al volumen deseado.</li> </ul>

### DECLARACIÓN DE LA FCC

**NORMAS DE LA FCC:** este dispositivo cumple con la sección 15 de las reglas de la FCC. Su funcionamiento está sujeto a las siguientes condiciones: (1) este dispositivo no debe causar interferencia perjudicial, y (2) debe aceptar cualquier interferencia recibida, incluida la interferencia que pudiese causar un funcionamiento no deseado.

**PRECAUCIÓN:** cualquier cambio o modificación que no esté expresamente aprobado por la parte responsable del cumplimiento podría anular la autorización del usuario para utilizar el equipo.

**NOTA:** este equipo se probó y se verificó que cumple los límites para un dispositivo digital Clase B, conforme a la sección 15 de las reglas de la FCC. Estos límites están diseñados para proporcionar protección razonable contra interferencias perjudiciales en una instalación residencial. Este equipo genera, utiliza y puede irradiar energía de radiofrecuencia y, si no se instala y usa según las instrucciones, puede causar interferencias perjudiciales para las comunicaciones de radio. Sin embargo, no se garantiza que no se producirán interferencias en una instalación en especial. Si este equipo genera una interferencia perjudicial para la recepción de radio o televisión, que se puede determinar al encender y apagar el equipo, se recomienda al usuario que intente corregir la interferencia con una o más de las siguientes medidas:

- Reoriente o reubique la antena de recepción.
- Aumente la distancia entre el equipo y el receptor.
- Conecte el equipo a un tomacorriente de un circuito distinto al que usa el receptor.
- Solicite ayuda al distribuidor o a un técnico con experiencia en radio/TV."